

The logo for 'PUNTO' is displayed in a dark blue and red rectangular box. The word 'PUNTO' is written in white, uppercase, sans-serif font. The 'P' and 'U' are on the dark blue background, while the 'N', 'T', and 'O' are on the red background.

PUNTO

The background of the advertisement is a photograph of a hallway. A white door is open, revealing a glimpse of another room. The floor is made of light-colored wood, and the walls are white. The lighting is soft and natural, creating a clean and modern atmosphere.

ДВЕРНАЯ ФУРНИТУРА
COLLECTION SIMPLE LIVING

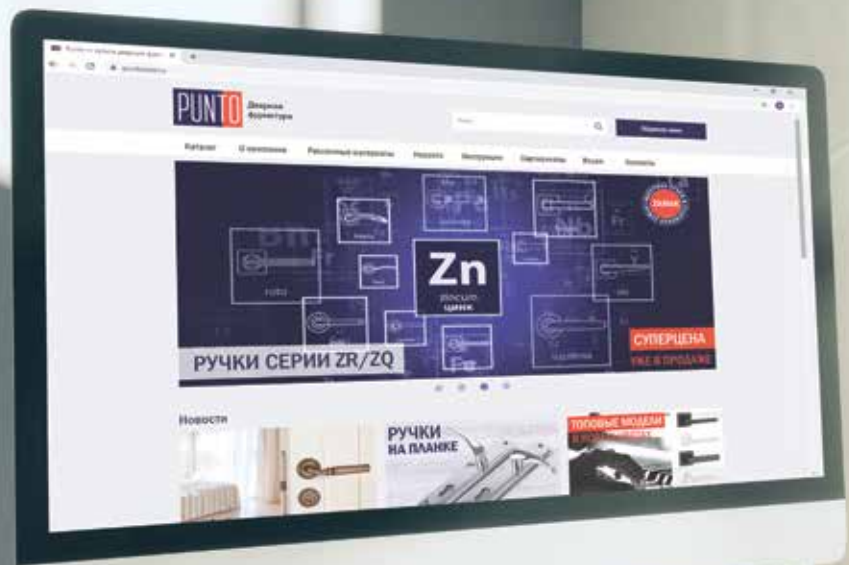

Более пятнадцати лет PUNTO создает стильную и современную дверную фурнитуру. Высокое качество и доступная цена сделали продукцию бренда популярной среди покупателей.

Мы рады представить портал puntolock.ru, на котором максимально приятно выбирать продукты PUNTO. Благодаря удобному фильтру, подробным описаниям и качественным фото- и видеоматериалам, каждый пользователь сможет легко сориентироваться в ассортименте и выбрать нужный товар.

Реализованный на сайте маркетплейс позволяет розничным покупателям заказывать оригинальную продукцию PUNTO в удобном для них магазине наших партнеров, а зарегистрированным в системе продавцам — находить покупателей.

www.puntolock.ru

Для перехода на сайт
отсканируйте QR-код





-  Дверные ручки серии ZQ **5**
-  Дверные ручки серии ZR **10**
-  Дверные ручки серии MAESTRO **17**
-  Дверные ручки серии QR **20**
-  Дверные ручки серии QL **26**
-  Дверные ручки серии TL **31**
-  Дверные ручки серии ML **44**
-  Фурнитура для раздвижных дверей **47**
-  Дверные ручки-защёлки (КНОБ) **50**
-  Дверные задвижки и защёлки **55**

-  **60** Корпуса замков и фиксаторы
-  **64** Замки врезные с ручками
-  **67** Ручки на планке
-  **69** Дверные петли
-  **72** Дверные упоры
-  **77** Дверные глазки
-  **78** Декоративные накладки
-  **80** Цилиндрические механизмы
-  **83** Дверные доводчики
-  **92** Торговое оборудование



ДВЕРНЫЕ РУЧКИ СЕРИИ ZQ



ROTO ZQ GR-23
графит



GR-23
графит



SN/CP-3
мат. никель/хром

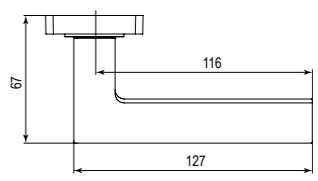
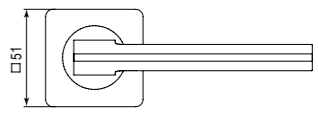

DROID ZQ BL-24
чёрный



BL-24
чёрный



SN/CP-3
мат. никель/хром

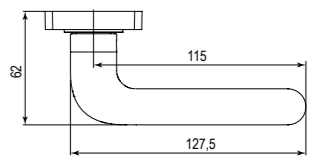
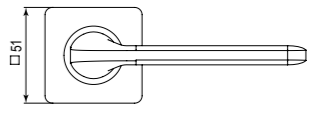

ДВЕРНЫЕ РУЧКИ СЕРИИ ZQ

BIO ZQ SN/CP-3

мат. никель/хром



GR-23
графит



SN/CP-3
мат. никель/хром

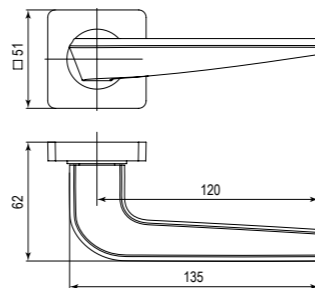

FUTURA ZQ GR/BN-23

графит/чёрный никель



GR/BN-23
графит/чёрный никель



SN/WH-19
мат. никель/белый

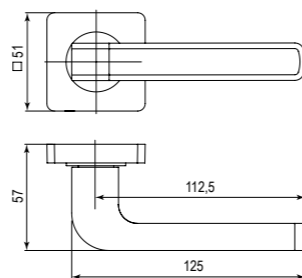

ДВЕРНЫЕ РУЧКИ СЕРИИ ZQ

INTEGRA ZQ BL-24

чёрный



BL-24
чёрный



SN/CP-3
мат. никель/хром



GR-23
графит

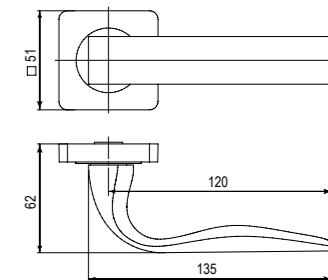

ОПИСАНИЕ СЕРИИ ZQ

Ручки PUNTO серии ZQ — это идеальное сочетание оригинального дизайна, доступной цены и великолепного качества благодаря материалу изготовления ZAMAK. Дверные ручки Punto серии ZQ предназначены для установки в межкомнатные и внутренние входные двери.

Гальваническое покрытие прошло тест на устойчивость к коррозии в соляном тумане.

Ресурс работы дверных ручек более 150 000 циклов открывания/закрывания. Материал: цинковый сплав (ZAMAK).

Гарантия: 1 год.



ДВЕРНАЯ ФУРНИТУРА СЕРИИ ZQ

BK6 ZQ BL-24
чёрный



GR-23
графит



BL-24
чёрный



SN/CP-3
мат. никель/хром

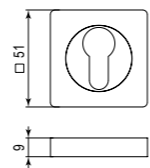
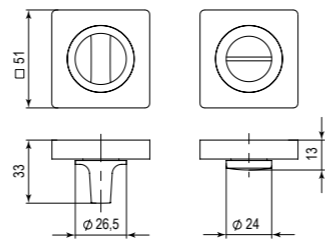

ET ZQ GR-23
графит



GR-23
графит



BL-24
чёрный



SN/CP-3
мат. никель/хром



ДВЕРНЫЕ РУЧКИ СЕРИИ ZR

AXIS ZR SN/CP-3
мат. никель/хром



SN/CP-3
мат. никель/хром



BL-24
чёрный

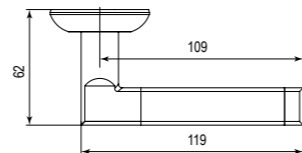
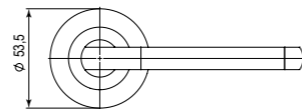

UNI ZR SN/CP-3
мат. никель/хром



SN/CP-3
мат. никель/хром

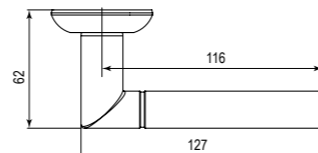
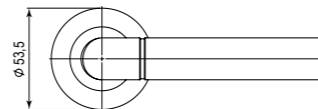

ДВЕРНЫЕ РУЧКИ СЕРИИ ZR

FENIX ZR SN/CP-3
мат. никель/хром



SN/CP-3
мат. никель/хром



ABG-6
бронза

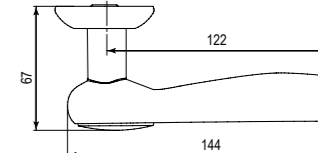
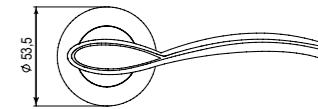

COMETA ZR SN/CP-3
мат. никель/хром



SN/CP-3
мат. никель/хром

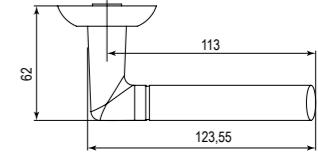
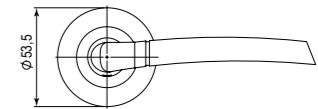



ДВЕРНЫЕ РУЧКИ СЕРИИ ZR

SERENITY ZR OS-9

античное серебро



OB-13
античная бронза



OS-9
античное серебро

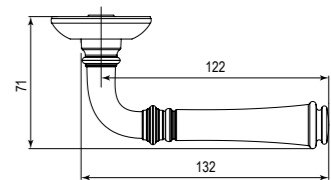
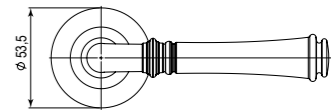

LORENA ZR OS-9

античное серебро



OB-13
античная бронза



BL-24
чёрный



OS-9
античное серебро

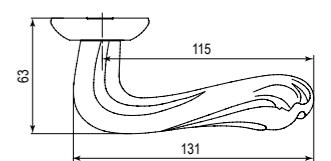
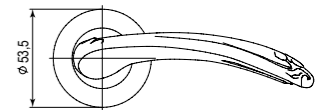

ДВЕРНЫЕ РУЧКИ СЕРИИ ZR

SUPREME ZR SN/CP-3

мат. никель/хром



SN/CP-3
мат. никель/хром



ABG-6
бронза

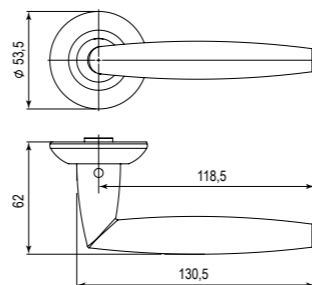

ОПИСАНИЕ СЕРИИ ZR

Ручки PUNTO серии ZR — это идеальное сочетание оригинального дизайна, доступной цены и великолепного качества благодаря материалу изготовления ZAMAK. Дверные ручки Punto серии ZR предназначены для установки в межкомнатные и внутренние входные двери.

Гальваническое покрытие прошло тест на устойчивость к коррозии в соляном тумане.

Ресурс работы дверных ручек более 150 000 циклов открывания/закрывания. Материал: цинковый сплав (ZAMAK).

Гарантия: 1 год.

ДВЕРНАЯ ФУРНИТУРА СЕРИИ ZR

BK6 ZR SN/CP-3

мат. никель/хром



ET ZR OS-9

античное серебро



SN/CP-3
мат. никель/хром



OS-9
античное серебро



ABG-6
зелёная бронза



OB-13
античная бронза



BL-24
чёрный



SN/CP-3
мат. никель/хром



OS-9
античное серебро



ABG-6
зелёная бронза



OB-13
античная бронза

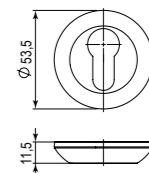
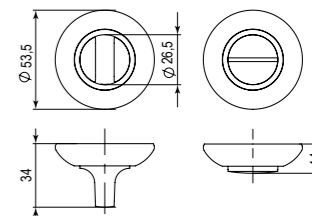



ДВЕРНЫЕ РУЧКИ СЕРИИ MAESTRO

BELLAGIO MT OBL-20 античный чёрный



OBL-13
античная бронза



OBL-20
античный чёрный



CF-17
кофе



OS-9
античное серебро



SG/GP-4
мат. золото/золото



CP-8
хром

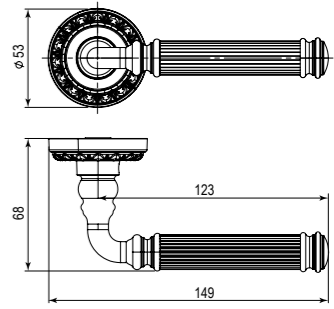

MADRID MT OB-13 античная бронза



OBL-13
античная бронза



OBL-20
античный чёрный



CF-17
кофе



OS-9
античное серебро



SG/GP-4
мат. золото/золото



CP-8
хром

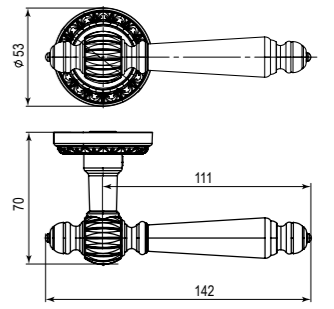

ДВЕРНЫЕ РУЧКИ СЕРИИ MAESTRO

PALMIRA MT CF-17

кофе



OB-13
античная бронза



CF-17
кофе



SG/GP-4
мат. золото/золото



OBL-20
античный чёрный



OS-9
античное серебро

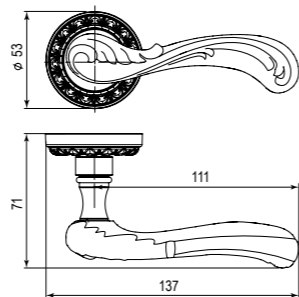

LUXOR MT OS-9

античное серебро



OB-13
античная бронза



SG/GP-4
мат. золото/золото



OS-9
античное серебро

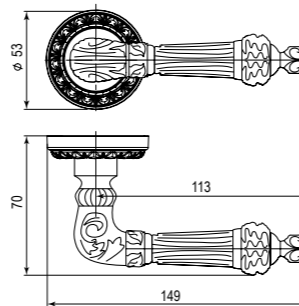

ДВЕРНАЯ ФУРНИТУРА СЕРИИ MAESTRO



БК6 МТ OBL-20

античный чёрный



OBL-20
античный чёрный



OS-9
античное серебро



CP-8
хром



OB-13
античная бронза



CF-17
кофе



SG/GP-4
мат. золото/золото

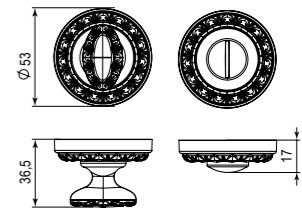

ЕТ МТ OBL-20

античный чёрный



OBL-20
античный чёрный



OS-9
античное серебро



CP-8
хром



OB-13
античная бронза



CF-17
кофе



SG/GP-4
мат. золото/золото

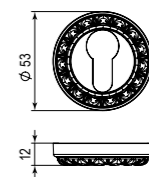

ОПИСАНИЕ СЕРИИ МТ

Дверные ручки Punto серии Maestro из коллекции SIMPLE LIVING предназначены для установки в межкомнатные и внутренние входные двери.

Ресурс работы дверных ручек более 150 000 циклов открывания/закрывания.

Материал: алюминий.

Гарантия: 1 год.

ДВЕРНЫЕ РУЧКИ СЕРИИ QR

NOVA QR GR/CP-23
графит/хром



GR/CP-23
графит/хром



SN/WH-19
мат. никель/белый

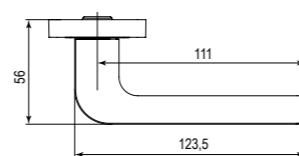
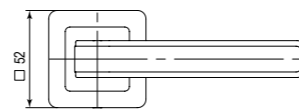

PLUTON QR SN/CP-3
мат. никель/хром



GR/CP-23
графит/хром



SN/CP-3
мат. никель/хром

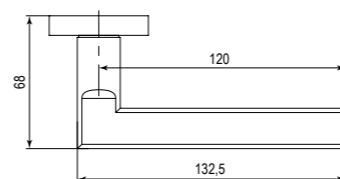
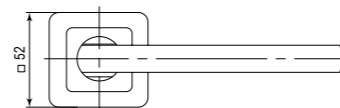

ДВЕРНЫЕ РУЧКИ СЕРИИ QR

GALAXY QR GR/CP-23
графит/хром



GR/CP-23
графит/хром



SN/CP-3
мат. никель/хром

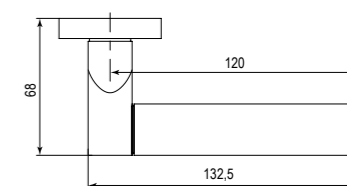
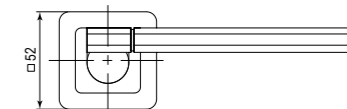

MARS QR SN/WH-19
мат. никель/белый



GR/CP-23
графит/хром



SN/WH-19
мат. никель/белый



SN/CP-3
мат. никель/хром

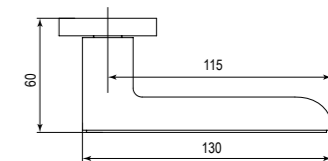
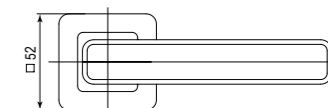

ДВЕРНЫЕ РУЧКИ СЕРИИ QR

VESTA QR GR/CP-23

графит/хром



GR/CP-23
графит/хром



SN/CP-3
мат. никель/хром

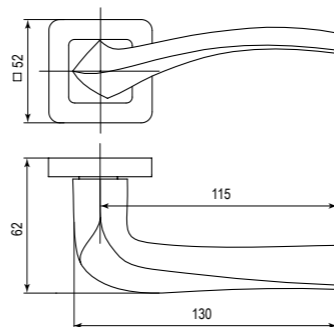

SATURN QR GR/CP-23

графит/хром



GR/CP-23
графит/хром



SN/CP-3
мат. никель/хром

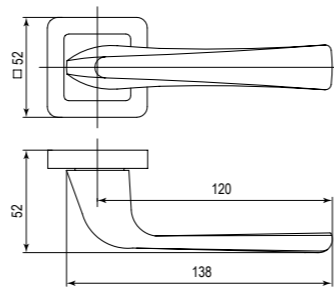

ДВЕРНАЯ ФУРНИТУРА СЕРИИ QR

ORION QR SN/CP-3

мат. никель/хром



GR/CP-23
графит/хром



SN/CP-3
мат. никель/хром

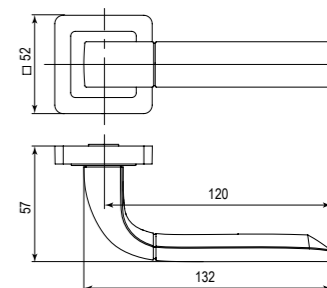

METEOR QR SN/CP-3

мат. никель/хром



GR/CP-23
графит/хром



SN/CP-3
мат. никель/хром

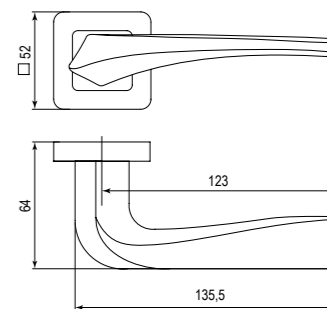

ДВЕРНАЯ ФУРНИТУРА СЕРИИ QR

БК6 QR SN/CP-3

мат. никель/хром



GR/CP-23
графит/хром



SN/CP-3
мат. никель/хром

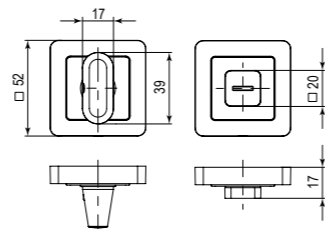

ЕТ QR GR/CP-23

графит/хром



GR/CP-23
графит/хром



SN/CP-3
мат. никель/хром

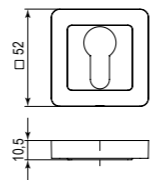

ОПИСАНИЕ СЕРИИ QR

Дверные ручки Punto серии QR предназначены для установки в межкомнатные и внутренние входные двери.

Гальваническое покрытие прошло тест на устойчивость к коррозии в соляном тумане.

Ресурс работы дверных ручек более 150 000 циклов открывания/закрывания.

Материал: алюминий.

Гарантия: 1 год.



ДВЕРНЫЕ РУЧКИ СЕРИИ QL

CITY QL GR/CP-23
графит/хром



GR/CP-23
графит/хром



ABG-6
зелёная бронза



SN/CP-3
мат. никель/хром

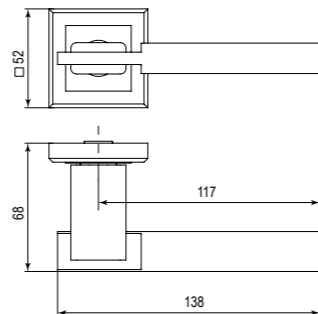

NAVY QL SN/CP-3
мат. никель/хром



GR/CP-23
графит/хром



CF-17
кофе



SN/CP-3
мат. никель/хром



SG/CP-4
мат. золото/хром

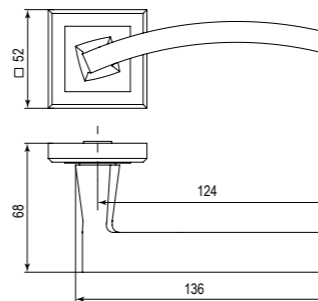

ДВЕРНЫЕ РУЧКИ СЕРИИ QL

BLADE QL SN/CP-3
мат. никель/хром



SSC-16
сатин. хром



ABG-6
зелёная бронза



GR/CP-23
графит/хром



BL-24
чёрный

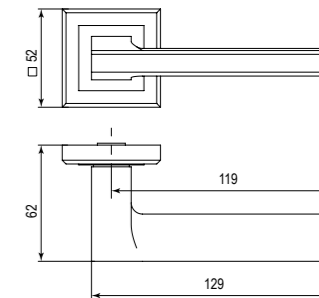

TECH QL CF-17
кофе



GR/CP-23
графит/хром



CF-17
кофе



SN/CP-3
мат. никель/хром

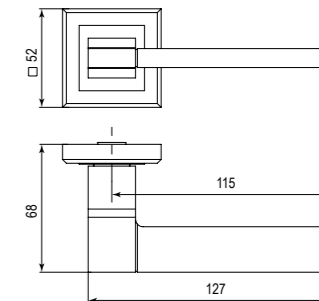

ДВЕРНЫЕ РУЧКИ СЕРИИ QL

STYLE QL BL-24

чёрный



GR/CP-23
графит/хром



SG/CP-4
мат. золото/хром



SN/CP-3
мат. никель/хром



BL-24
чёрный

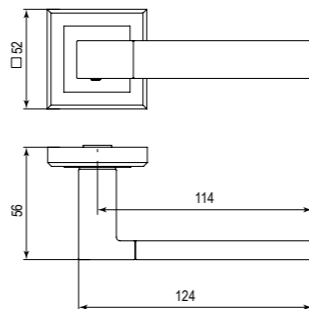

VECTOR QL SN/CP-3

мат. никель/хром



SN/CP-3
мат. никель/хром



SSC-16
сатин. хром



BL-24
чёрный

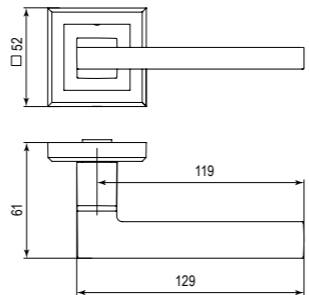

ДВЕРНАЯ ФУРНИТУРА СЕРИИ QL



BK6 QL GR/CP-23

графит/хром



SSC-16
сатин. хром



ABG-6
зелёная бронза



SG/CP-4
мат. золото/хром



SN/CP-3
мат. никель/хром



CF-17
кофе



BL-24
чёрный

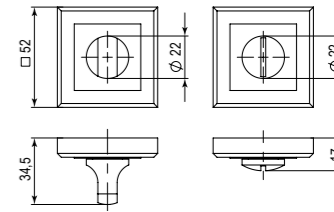

ET QL SN/CP-3

мат. никель/хром



SSC-16
сатин. хром



ABG-6
зелёная бронза



SG/CP-4
мат. золото/хром



SN/CP-3
мат. никель/хром



CF-17
кофе



BL-24
чёрный

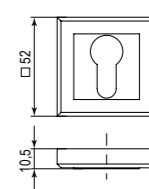

ОПИСАНИЕ СЕРИИ QL

Дверные ручки Punto серии QL предназначены для установки в межкомнатные и внутренние входные двери.

Гальваническое покрытие прошло тест на устойчивость к коррозии в соляном тумане и соответствует 1 классу по ГОСТ.

Ресурс работы дверных ручек более 150 000 циклов открывания/закрывания.

Материал: алюминий.

Гарантия: 1 год.



ДВЕРНЫЕ РУЧКИ СЕРИИ TL



BLADE TL GR-23
графит



SSC-16
сатин. хром



BL-24
чёрный



WH-19
белый



GR-23
графит

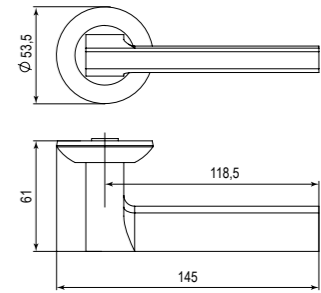

BOLERO TL SN/CP-3
мат. никель/хром



SN/CP-3
мат. никель/хром



ABG-6
зелёная бронза



CFB-18
кофе глянец

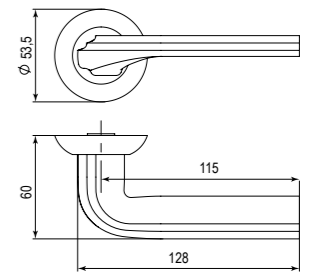

ДВЕРНЫЕ РУЧКИ СЕРИИ TL

ONDA TL SN/CP-3
мат. никель/хром



SN/CP-3
мат. никель/хром



CF-17
кофе



ABG-6
зелёная бронза

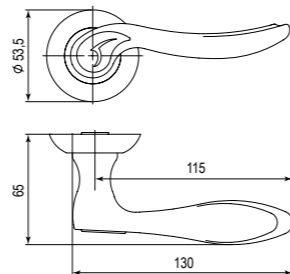

GERION TL CF-17
кофе



SN/CP-3
мат. никель/хром



CF-17
кофе



ABG-6
зелёная бронза

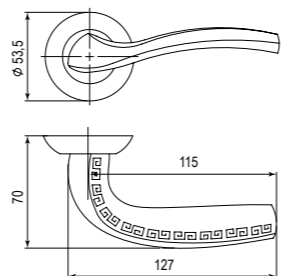

ДВЕРНЫЕ РУЧКИ СЕРИИ TL

GEFEST TL SN/CP-3
мат. никель/хром



SN/CP-3
мат. никель/хром



CF-17
кофе

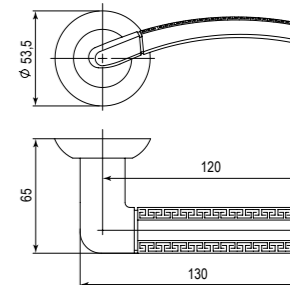

FLOR TL CF-17
кофе



CF-17
кофе

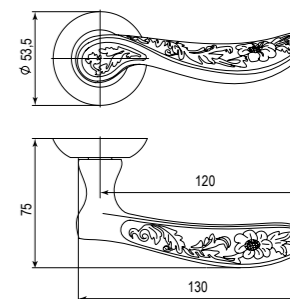

ДВЕРНЫЕ РУЧКИ СЕРИИ TL

ATLAS TL ABG-6
зелёная бронза



SN/CP-3
мат. никель/хром



ABG-6
зелёная бронза

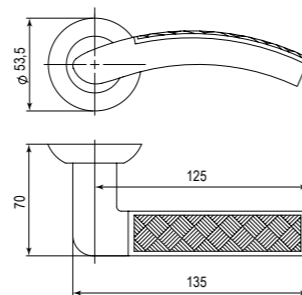

RUMBA TL SN/CP-3
мат. никель/хром



SN/CP-3
мат. никель/хром



CFB-18
кофе глянец



ABG-6
зелёная бронза



CF-17
кофе

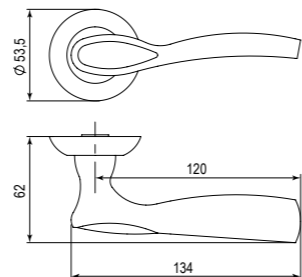

ДВЕРНЫЕ РУЧКИ СЕРИИ TL

ARDEA TL SN/CP-3
мат. никель/хром



SN/CP-3
мат. никель/хром



SG/GP-4
мат. золото/золото



ABG-6
зелёная бронза

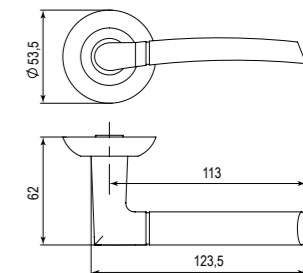

BASIS TL SN/CP-3
мат. никель/хром



SN/CP-3
мат. никель/хром



CF-17
кофе



ABG-6
зелёная бронза

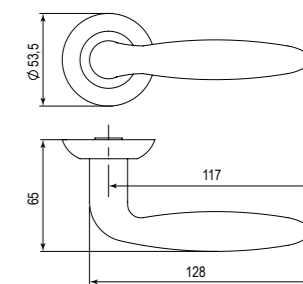

ДВЕРНЫЕ РУЧКИ СЕРИИ TL

PELICAN TL CF-17

кофе



SN/CP-3
мат. никель/хром



CF-17
кофе

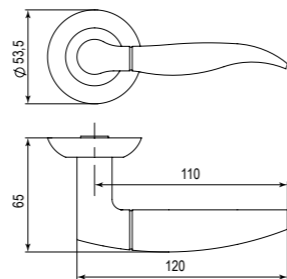

SG/GP-4
мат. золото/золото

SALSA TL CFB-18

кофе глянец



SN/CP-3
мат. никель/хром



ABG-6
зелёная бронза

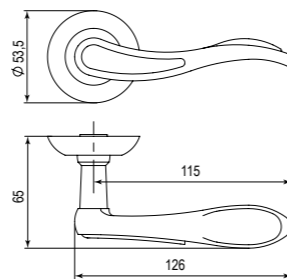

CFB-18
кофе глянец



CF-17
кофе

ДВЕРНЫЕ РУЧКИ СЕРИИ TL

ARFA TL SN/CP-3

мат. никель/хром



SN/CP-3
мат. никель/хром



ABG-6
зелёная бронза

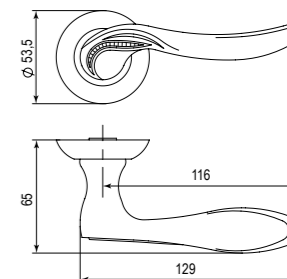

CF-17
кофе



CFB-18
кофе глянец

SIMFONIA TL SG/GP-4

мат. золото/золото



SN/CP-3
мат. никель/хром



ABG-6
зелёная бронза

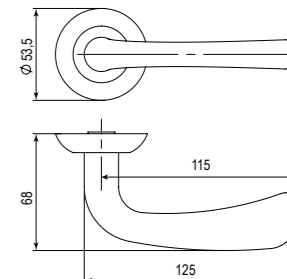

SG/GP-4
мат. золото/золото





ДВЕРНЫЕ РУЧКИ СЕРИИ TL

REX TL SN/CP-3 мат. никель/хром



SN/CP-3
мат. никель/хром



ABG-6
зелёная бронза



SG/GP-4
мат. золото/золото

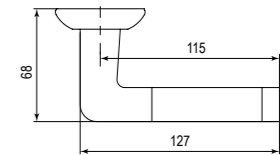
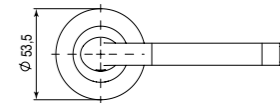

LOGICA TL SN/CP-3 мат. никель/хром



SN/CP-3
мат. никель/хром



ABG-6
зелёная бронза



SG/GP-4
мат. золото/золото

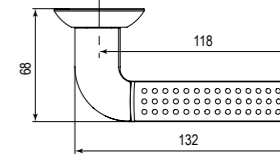
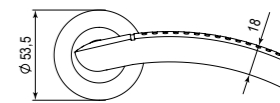

ДВЕРНЫЕ РУЧКИ СЕРИИ TL

ALFA TL SN/CP-3

мат. никель/хром



SN/CP-3
мат. никель/хром



ABG-6
зелёная бронза



CFB-18
кофе глянец

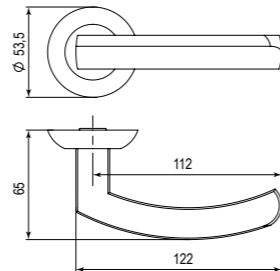

BOSTON TL CF-17

кофе



SN/CP-3
мат. никель/хром



CF-17
кофе

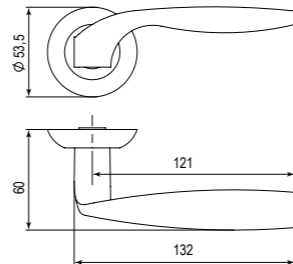

ДВЕРНЫЕ РУЧКИ СЕРИИ TL

CRONA TL SG/GP-4

мат. золото/золото



SN/CP-3
мат. никель/хром



ABG-6
зелёная бронза



SG/GP-4
мат. золото/золото

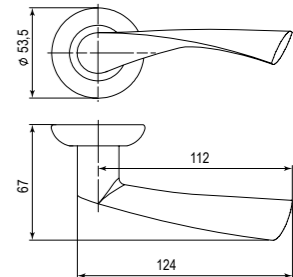

CITY TL SN/CP-3

мат. никель/хром



SN/CP-3
мат. никель/хром



ABG-6
зелёная бронза



SG/CP-4
мат. золото/хром

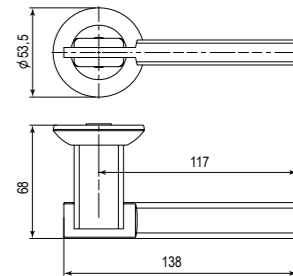

ДВЕРНАЯ ФУРНИТУРА СЕРИИ TL

ВК6 TL CFB-18

кофе глянец



SN/CP-3
мат. никель/хром



SG/GP-4
мат. золото/золото



WH-19
белый



ABG-6
зелёная бронза



CF-17
кофе



GR-23
графит



SSC-16
сатин. хром



CFB-18
кофе глянец



BL-24
чёрный

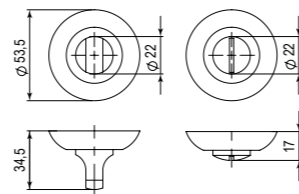

ET TL CFB-18

кофе глянец



SN/CP-3
мат. никель/хром



SG/GP-4
мат. золото/золото



WH-19
белый



ABG-6
зелёная бронза



CF-17
кофе



GR-23
графит



SSC-16
сатин. хром



CFB-18
кофе глянец



BL-24
чёрный

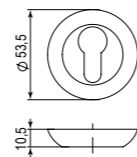

ОПИСАНИЕ СЕРИИ TL

Дверные ручки Punto серии TL предназначены для установки в межкомнатные и внутренние входные двери.

Гальваническое покрытие прошло тест на устойчивость к коррозии в соляном тумане.

Ресурс работы дверных ручек более 150 000 циклов открывания/закрывания.

Материал: алюминий.

Гарантия: 1 год.



ДВЕРНЫЕ РУЧКИ СЕРИИ ML

LIBRETTO ML CF-17

кофе



SN/CP-3
мат. никель/хром



ABG-6
зелёная бронза



CF-17
кофе

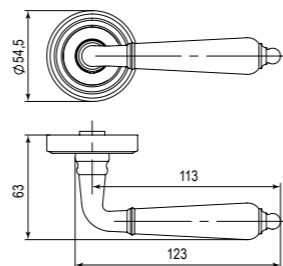

VENTO ML CF-17

кофе



SN/CP-3
мат. никель/хром



ABG-6
зелёная бронза



CF-17
кофе

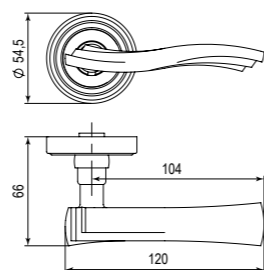

ДВЕРНАЯ ФУРНИТУРА СЕРИИ ML

BK6 ML CF-17

кофе



SN/CP-3
мат. никель/хром



ABG-6
зелёная бронза



CF-17
кофе

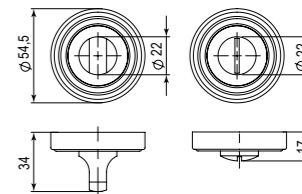

ET ML CF-17

кофе



SN/CP-3
мат. никель/хром



ABG-6
зелёная бронза



CF-17
кофе

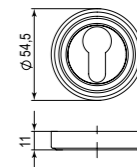

ОПИСАНИЕ СЕРИИ ML

Дверные ручки Punto серии ML предназначены для установки в межкомнатные и внутренние входные двери.

Гальваническое покрытие прошло тест на устойчивость к коррозии в соляном тумане.

Ресурс работы дверных ручек более 150 000 циклов открывания/закрывания.

Материал: алюминий.

Гарантия: 1 год.



PUNTO

ДВЕРНАЯ ФУРНИТУРА СЕРИИ ML

45



РОЛИКИ ДЛЯ РАЗДВИЖНЫХ ДВЕРЕЙ

Комплект роликов для межкомнатных дверей и шкафов-купе Soft LINE 45/4

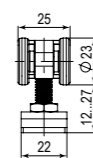
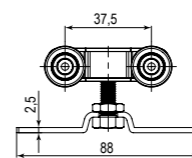

Вес двери: до 45 кг
Толщина двери: от 22 мм
Нейлоновые колеса с подшипниками
Фиксация двери в крайних положениях
Упаковка: блистер
Крепёжная фурнитура в комплекте
Гарантия: 1 год

Комплект роликов для межкомнатных дверей и шкафов-купе Soft LINE 55/4

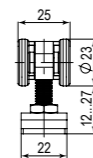
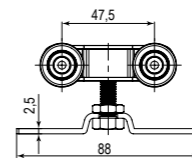

Вес двери: до 55 кг
Толщина двери: от 22 мм
Нейлоновые колеса с подшипниками
Фиксация двери в крайних положениях
Упаковка: блистер
Крепёжная фурнитура в комплекте
Гарантия: 1 год

РУЧКИ ДЛЯ РАЗДВИЖНЫХ ДВЕРЕЙ

Ручки для раздвижных дверей с защёлкой SL-011

мат. никель



SN
мат. никель



AB
бронза



SG
мат. золото



CP
хром



BL
чёрный

Классическая модель ручки в комплекте
Лёгкий монтаж
Точная работа механизма защёлки
Материал: нержавеющая сталь
Мин. толщина двери: 40 мм
Гарантия: 1 год
Упаковка: картон

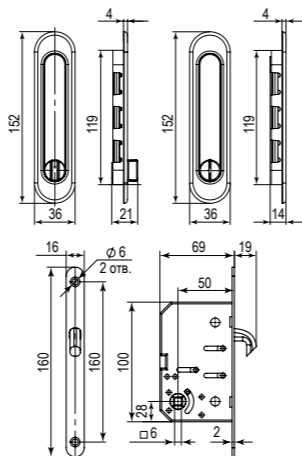

Ручки для раздвижных дверей SL-010

мат. никель



SN
мат. никель



AB
бронза



GP
золото



CP
хром



BL
чёрный

Материал: нержавеющая сталь
Мин. толщина двери: 35 мм
Гарантия: 1 год
Упаковка: картон

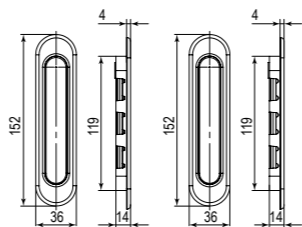

ДВЕРНЫЕ РУЧКИ-ЗАЩЁЛКИ (КНОВ)

ТЕХНИЧЕСКИЕ ХАРАКТЕРИСТИКИ

Гальваническое покрытие прошло тест на устойчивость к коррозии в соляном тумане — более 72 часов.

Ресурс работы ручек-защёлок более 150 000 циклов открывания/закрывания, что гарантирует безотказную работу двери более чем на 10 лет.

Подходят для установки на двери с толщиной полотна 35-45 мм.

Регулируемый бэксет защёлки 60/70 мм. Гарантия: 1 год.

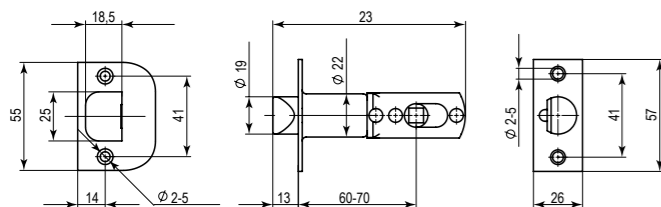

6072 АВ-Р без фиксатора
бронза

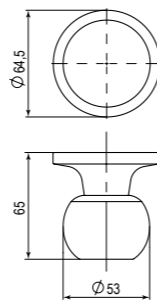

КОМПЛЕКТАЦИЯ

Защёлка — 1 шт.

Ответная планка с декоративной заглушкой — 1 шт.

Дверные ручки — 1 комплект

Крепёжная фурнитура — 1 комплект

Ключи (для модификации Е) — 3 шт.

Шаблон и инструкция по установке — 1 шт.

МОДИФИКАЦИИ

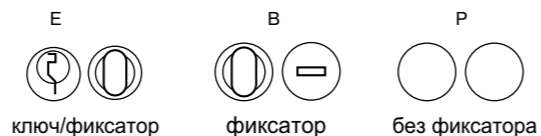

ДВЕРНЫЕ РУЧКИ-ЗАЩЁЛКИ (КНОВ)

6033 SN-B фиксатор
мат. никель

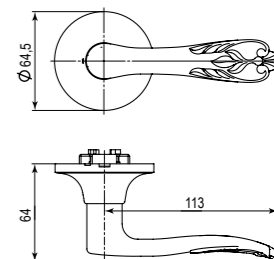

6037 AC-B фиксатор
медь

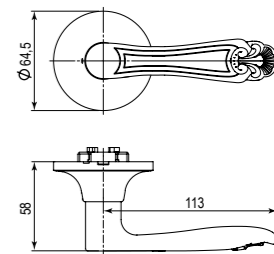

ДВЕРНЫЕ РУЧКИ-ЗАЩЁЛКИ (КНОВ)

6024 CP-B фиксатор
хром

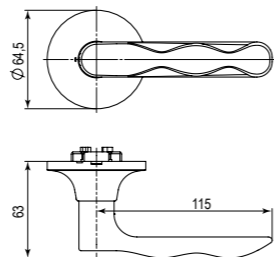

6026 AB-B фиксатор
бронза

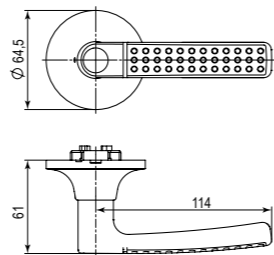

ДВЕРНЫЕ РУЧКИ-ЗАЩЁЛКИ (КНОВ)

6020 BL-B фиксатор
чёрный

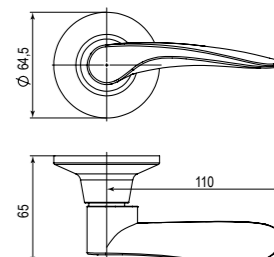

6030 MAB-B фиксатор
мат. бронза

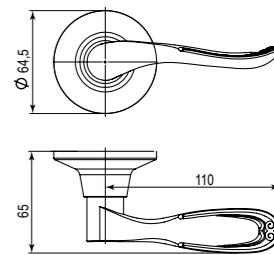



ДВЕРНЫЕ ЗАДВИЖКИ И ЗАЩЁЛКИ

Задвижка врезная DB-45 CFB

кофе глянец



ABG
зел. бронза



CF
кофе



GR
графит



BL
чёрный



GP
золото



SG
мат. золото



SN
мат. никель



CP
хром

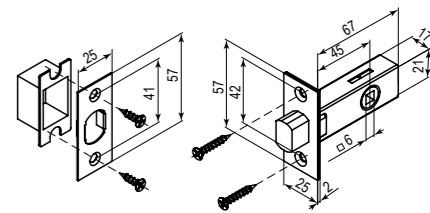

Защёлка врезная L45-8 BL

чёрный



ABG
зел. бронза



CFB
кофе глянец



CF
кофе



GR
графит



GP
золото



SG
мат. золото



SN
мат. никель



CP
хром

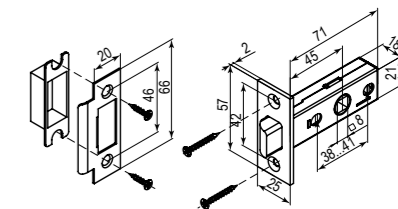

Дверные защёлки и задвижки Punto соответствуют высшему 4 классу надёжности — 250 000 циклов открывания/закрывания.

Корпус изготовлен из высокопрочной стали. Лицевые элементы имеют надёжное гальваническое покрытие.

Комплектация: ответная планка, декоративная заглушка и крепёжная фурнитура в цвет изделия. Гарантия: 1 год.

ДВЕРНЫЕ ЗАЩЁЛКИ

Защёлка врезная L72-50 BL чёрный

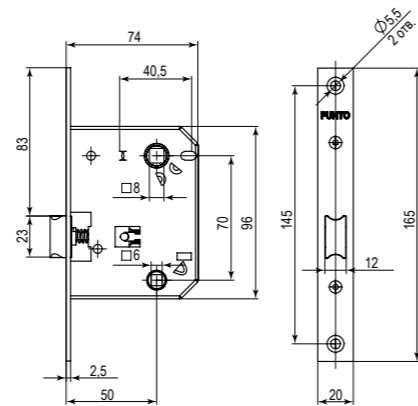

Защёлка врезная PL70X-R20 SN мат. никель

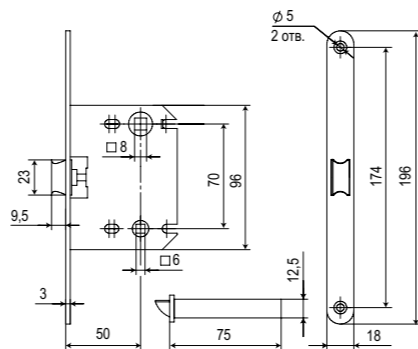

ДВЕРНЫЕ ЗАЩЁЛКИ

Защёлка врезная PL72-R20 SN мат. никель

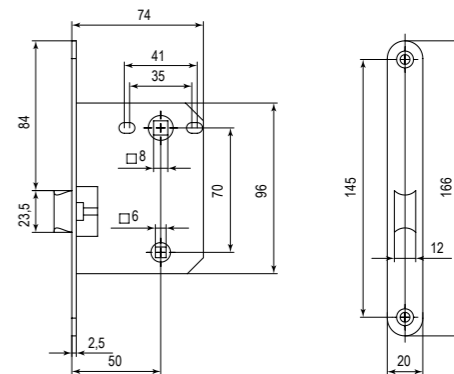

Защёлка врезная PL45-R20 SN мат. никель

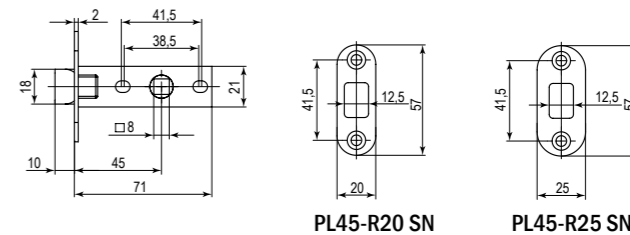

Дверные защёлки Punto серии PL45, PL70 и PL72 с пластиковым язычком для врезки фрезой.
Корпус изготовлен из высокопрочной стали. Лицевые элементы имеют надёжное гальваническое покрытие.
Ответная планка в комплектацию не входит. Упаковка: пакет. Гарантия: 1 год

ДВЕРНЫЕ ЗАЩЁЛКИ

Защёлка врезная PL96WC-50 SN

мат. никель



SSC
сатин. хром

CP
хром

WH
белый

BL
чёрный

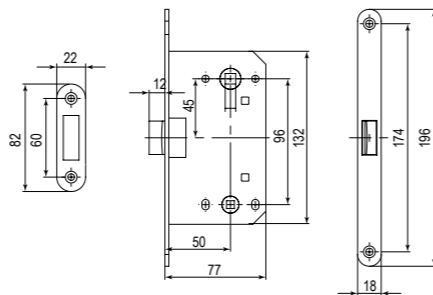

Защёлка врезная ML96WC-50 SN

мат. никель



SSC
сатин. хром

CP
хром

WH
белый

BL
чёрный

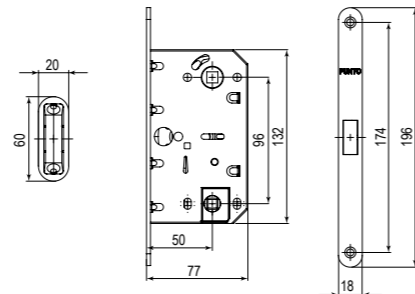

Дверные защёлки Punto с пластиковым язычком или магнитным механизмом предназначены для фрезерной врезки в деревянные межкомнатные и сантехнические двери. Большой ресурс работы позволяет рекомендовать их на объекты с высокой проходимостью. Ресурс работы более 250 000 циклов.
Гарантия: 1 год.

КОРПУСА ЗАМКОВ

Корпус замка PL85-50 SN

мат. никель



SSC
сатин. хром

CP
хром

WH
белый

BL
чёрный

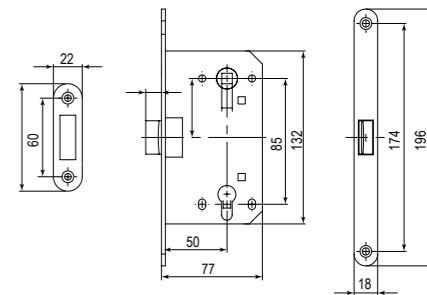

Корпус замка ML85-50 SN

мат. никель



SSC
сатин. хром

CP
хром

WH
белый

BL
чёрный

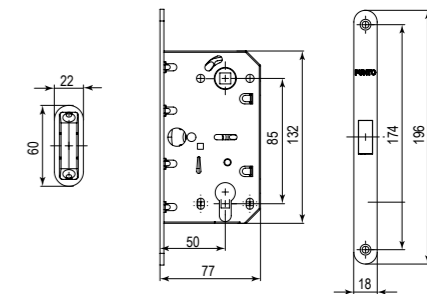

Корпуса замков Punto с пластиковым язычком или магнитным механизмом предназначены для фрезерной врезки в деревянные межкомнатные двери. Большой ресурс работы позволяет рекомендовать их на объекты с высокой проходимостью. Ресурс работы более 250 000 циклов.
Гарантия: 1 год.

Корпус замка с выпадающим ригелем LB 201C/20

201 (20 mm) w/b, никель

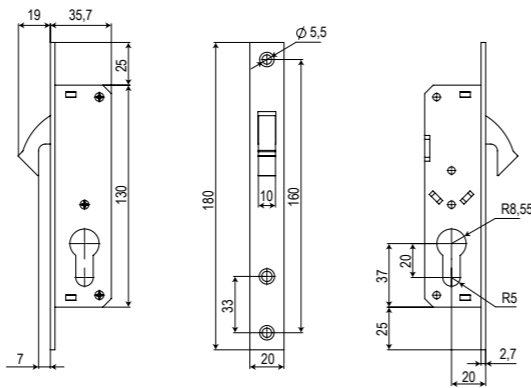

Замок с выпадающим ригелем LB 201F/20

201F (20 mm) никель, 3 ключа

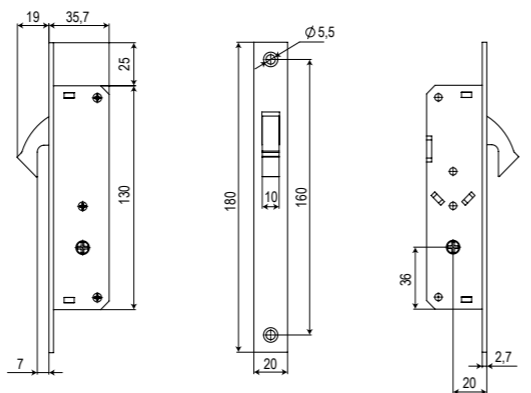

Замки с выпадающим ригелем Punto предназначены для узкопрофильных дверей.
Ресурс работы более 250 000 циклов открывания и закрывания.
Гарантия 1 год.

Корпус врезного замка V30/C CP

хром



Замок врезной сувальдный V30/S CP

хром

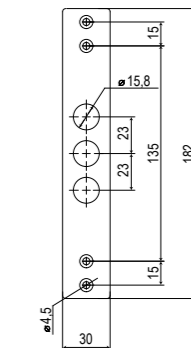
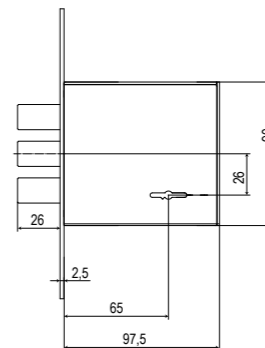
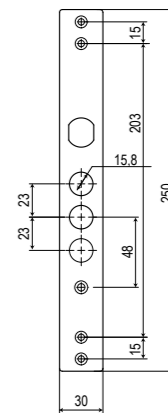
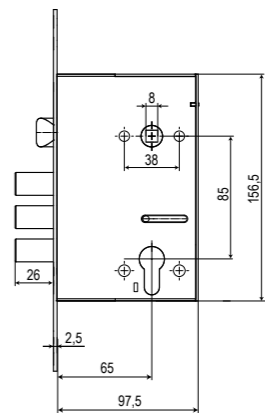

ОТВЕТНЫЕ ПЛАНКИ

SPB-F82/R22

мат. никель

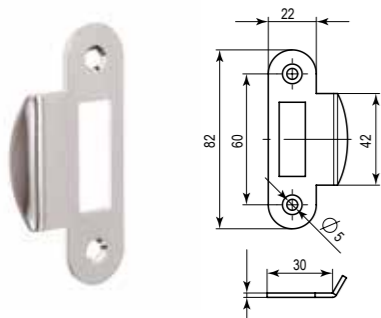

SPB-R82/R22

мат. никель

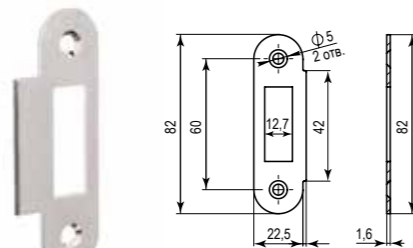

SPB-F72/R20

мат. никель

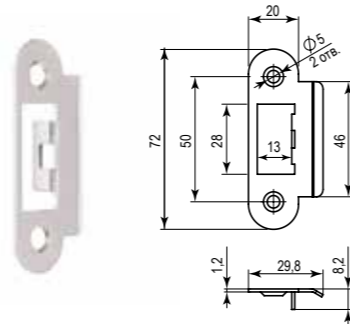

SP-F66/R20 SN

мат. никель

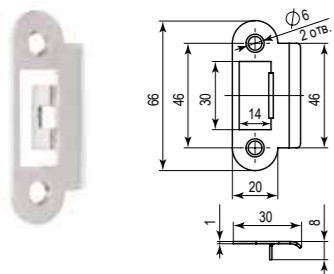

SP-R72/R20 SN

мат. никель

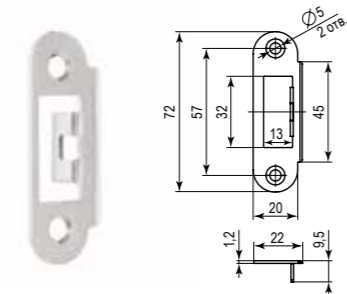

SP-F72/R20 SN

мат. никель

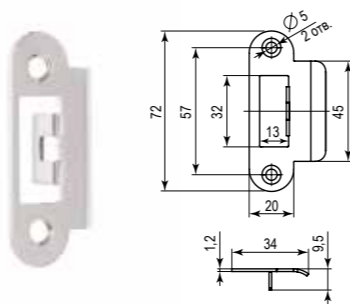

Ответные планки для защёлки с пластиковым язычком Punto серии PL.
Комплектация: ответная планка, крепёж. Материал изготовления: сталь.
Упаковка: пакет.

ФИКСАТОРЫ ДВЕРИ

LB-15 ABG

бронза



CP
хром



SN
мат. никель



SG
мат. золото



ABG
бронза

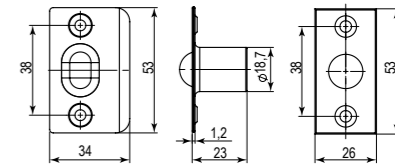

LR-155B CP

хром

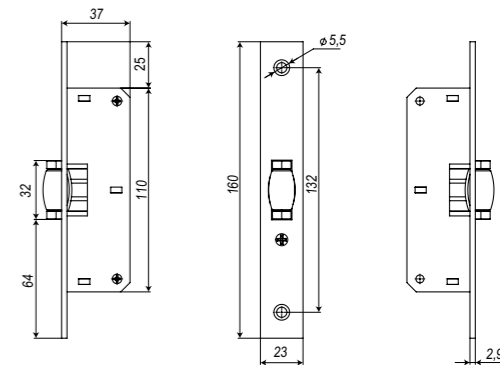

Фиксаторы дверей Punto предназначены для легких дверей.
Ресурс работы более 250 000 циклов открывания/закрывания.
Гарантия: 1 год.

ЗАМКИ ВРЕЗНЫЕ С РУЧКАМИ

КИТ P25 5558 ORION SN/CP

мат. никель/хром



AB
бронза



SN/CP-3
мат. никель/хром

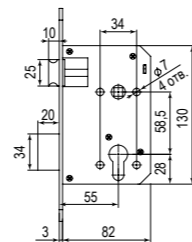
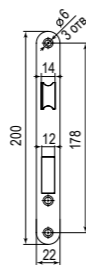
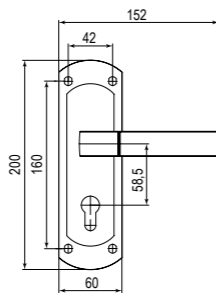

Замки с ручками на планке и корпуса замков с ручками Punto соответствуют 2 классу надёжности.

Лицевые элементы имеют надёжное гальваническое покрытие.

Комплектация: корпус замка, ручки на планке, цилиндрический механизм (кроме модели P25 5558), ответная планка, крепёж, инструкция по установке, шаблон для врезки, гарантийная карта.

Гарантия: 7 лет.

РУЧКИ НА ПЛАНКЕ

P90 8504 CRONA CP

хром



CP
хром



AB
бронза

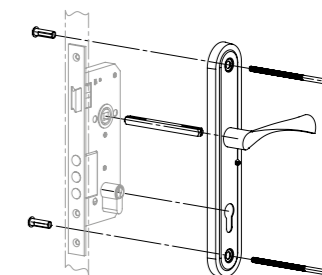
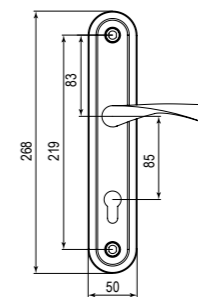

P90 8518 CRONA AB

бронза



CP
хром



AB
бронза

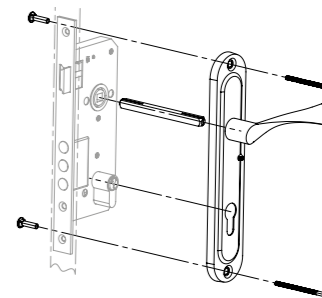
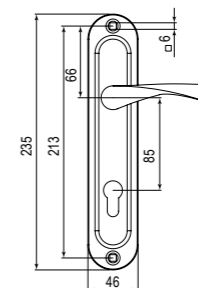

Ручки на планке Punto серии P90 используются для комплектации корпусов цилиндрических замков с межосевым расстоянием 85 мм.

Ручка из алюминия, планка из стали толщиной 1,5 мм. Гальваническое покрытие прошло тест на устойчивость к коррозии в соляном тумане.

Ресурс работы ручек более 200 000 циклов открывания/закрывания.

Комплектация: ручки на планке (2 шт.), квадрат, стяжные винты (2 шт.), шпильки для ручек (2 шт.). Гарантия: 1 год.



ДВЕРНЫЕ ПЕТЛИ

■ Универсальные петли без врезки 200-2В

200-2В АВ бронза

200-2В PN мат. никель



АВ
бронза



WAB
мат. бронза



АС
медь



CFB
кофе глянец



CF
кофе



GR
графит



PN
мат. никель



CP
хром



SC
сатин. хром



PB
латунь



SB
мат. золото



BL
чёрный

200-2В 75x2.5

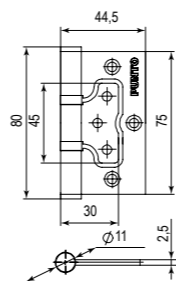

200-2В 100x2.5

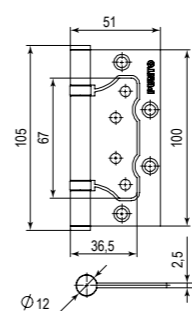

200-2В 125x2.5

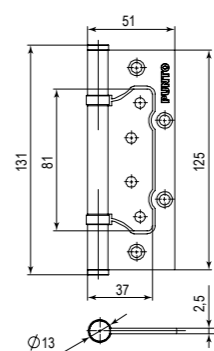

Материал: сталь
Толщина петли 2,5 мм
Втулка-подшипник
Стальной стержень
Саморезы в цвет петли
Упаковка: картон или подвес
Гарантия: 1 год

Макс. нагрузка	75	100	125
2 петли	20 кг	30 кг	35 кг
3 петли	30 кг	40 кг	45 кг

ДВЕРНЫЕ ПЕТЛИ

Универсальные петли серии 4В 100

4В 100 АВ бронза

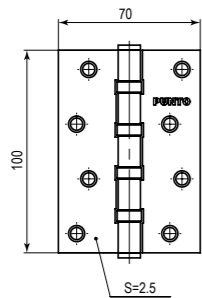

BL
чёрный



AC
медь



SB
мат. золото



PN
мат. никель



CP
хром



PB
латунь

Материал: сталь
Толщина петли 2,5 мм
Втулка-подшипник
Стальной стержень
Саморезы в цвет петли
Упаковка: картон или подвес
Гарантия: 1 год

Макс. нагрузка	
2 петли	40 кг
3 петли	60 кг

ДВЕРНЫЕ ПЕТЛИ

Съемные петли серии S100113/R14

перламутровый никель

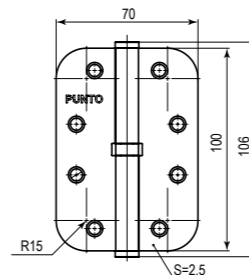

PN
перл. никель

Материал: сталь
Толщина петли 2,5 мм
Втулка-подшипник
Стальной стержень
Саморезы в цвет петли
Упаковка: пакет
Гарантия: 1 год

Макс. нагрузка	
2 петли	30 кг
3 петли	45 кг

Съемные петли серии 113-4

113-4 CP хром

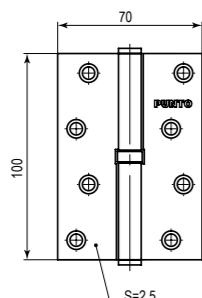

AB
бронза



AC
медь



SB
мат. золото



PN
мат. никель



CP
хром



PB
латунь

Материал: сталь
Толщина петли 2,5 мм
Втулка-подшипник
Стальной стержень
Саморезы в цвет петли
Упаковка: картон или подвес
Гарантия: 1 год

Макс. нагрузка	
2 петли	30 кг
3 петли	45 кг

Универсальные петли серии 4В/R14

перламутровый никель

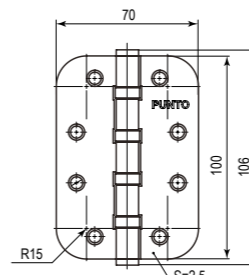

PN
перл. никель

Материал: сталь
Толщина петли 2,5 мм
Втулка-подшипник
Стальной стержень
Саморезы в цвет петли
Упаковка: пакет
Гарантия: 1 год

Макс. нагрузка	
2 петли	40 кг
3 петли	60 кг

ДВЕРНЫЕ УПОРЫ

DSM-45 SN-3
мат. никель



GR-23
графит



CP-8
хром



ABG-6
зелёная бронза

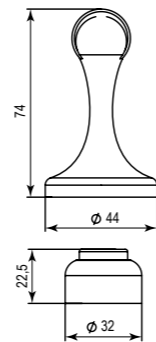

DSM-52 GR-23
графит



SN-3
матовый никель



CP-8
хром



ABG-6
зелёная бронза

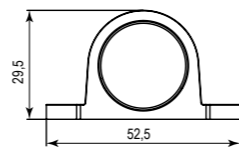

ДВЕРНЫЕ УПОРЫ

DS PW-80 SG-4
мат. золото



CF-17
кофе



CFB-18
кофе глянец



CP-8
хром



SN-3
матовый никель



GP-5
золото



ABG-6
зелёная бронза

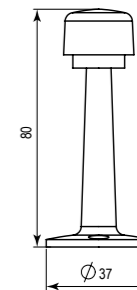

DS PW-75 CF-17
кофе



CP-8
хром



SN-3
матовый никель



ABG-6
зелёная бронза

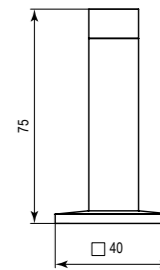

ДВЕРНЫЕ УПОРЫ

DS PF-26 CP-8
хром



SG-4
матовое золото



GP-5
золото



CF-17
кофе



SN-3
матовый никель



CFB-18
кофе глянец



ABG-6
зелёная бронза

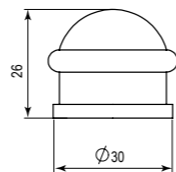

DS PF-40 SN-3
мат. никель



SG-4
матовое золото



GP-5
золото



CF-17
кофе



CFB-18
кофе глянец



CP-8
хром



ABG-6
зелёная бронза



SN-3
матовый никель



BL-24
чёрный

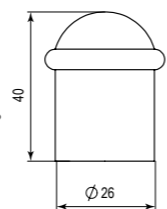

ДВЕРНЫЕ УПОРЫ

DS PF-50 CP-8
хром



CF-17
кофе



BL-24
чёрный



SG-3
золото



GR-23
графит



SN-3
матовый никель



ABG-6
зелёная бронза

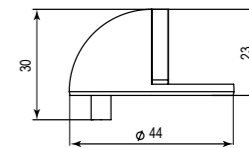

DS PF-52 CP-8
хром



GR-23
графит



SN-3
матовый никель



ABG-6
зелёная бронза

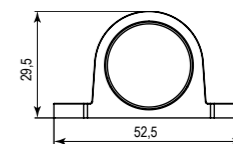



ДВЕРНЫЕ ГЛАЗКИ

Дверные глазки серии DVP

хром

VIEWER1 DVP



VIEWER3 DVP

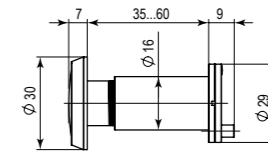

Материал корпуса: пластик
Оптика: пластик
Угол обзора: 140°

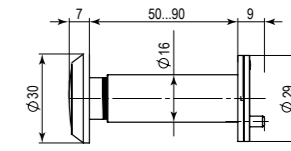

Диаметр: 16 мм
Гальваническое покрытие

Удлинительная втулка для дверных глазков

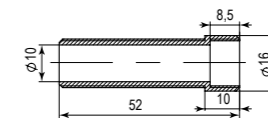

При использовании с глазком VIEWER1 DVP

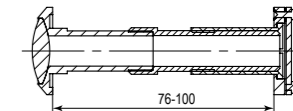

При использовании с глазком VIEWER3 DVP

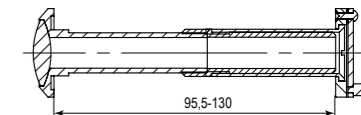

ДЕКОРАТИВНЫЕ НАКЛАДКИ

Декоративные наклейки ESC021/031-SS

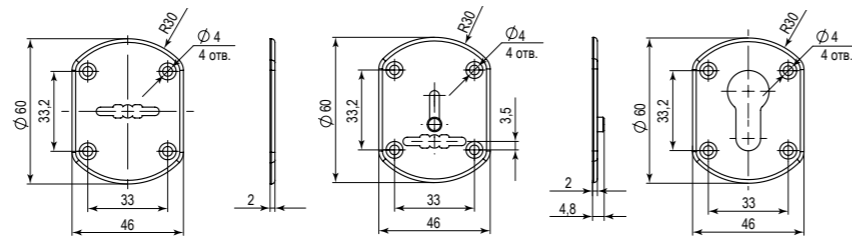

Декоративные наклейки ESC081/083-SS

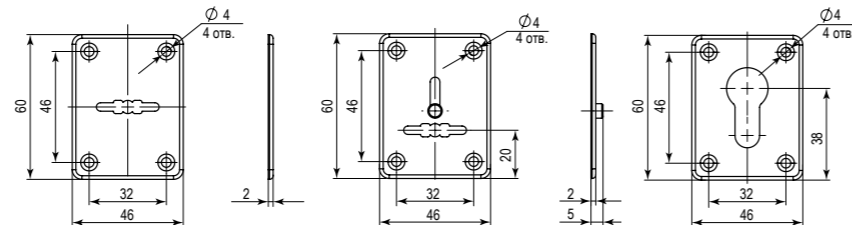

Материал: нержавеющая сталь
 Лицевая поверхность покрыта защитной плёнкой
 Декоративные наклейки представлены в двух вариантах:
 Люкс комплектация — толщина стали 0,8 мм, в комплекте саморезы 3x10 мм. Упакованы парами: ESC021-SS, ESC031-SS, ESC081-SS, ESC083-SS.
 Техническая комплектация — толщина стали 0,5 мм. Поставляются поштучно, без саморезов.

ДЕКОРАТИВНЫЕ НАКЛАДКИ

Декоративные наклейки серии A5513

мат. никель



AB
бронза

CP
хром

PN
мат. никель

GP
латунь

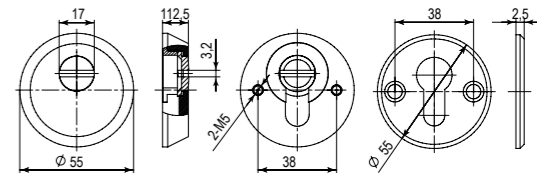

Материал: алюминий
 Комплектация: ответная часть, компенсационные прокладки, крепёжные винты M5x90 мм – 2 шт.
 Гарантия: 1 год

ЦИЛИНДРОВЫЕ МЕХАНИЗМЫ

Цилиндровые механизмы серии A200/202

мат. никель



A202

A200



SN
мат. никель



PB
латунь

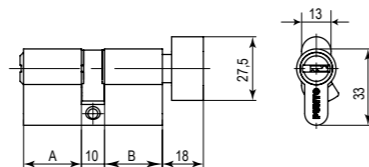

Работоспособность: более 100 000 циклов открывания/закрывания
 Варианты исполнения: ключ-ключ (A200), ключ-вертушка (A202)
 Размеры: 60, 70, 75, 80, 90, 100, 110, 120
 Комплектация: 5 латунных ключей, крепёжный винт 60 мм
 Упаковка: картон
 Гарантия: 1 год

Цилиндровые механизмы серии Z400/402

хром



Z400

Z402



SN
мат. никель



PB
латунь

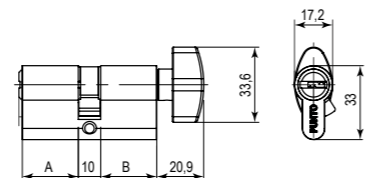

Работоспособность: более 200 000 циклов открывания/закрывания
 Варианты исполнения: ключ-ключ (Z400), ключ-вертушка (Z402)
 Размеры: 60, 70, 80, 90, 100, 110, 120
 Комплектация: 5 латунных ключей, крепёжный винт 70 мм
 Упаковка: картон
 Гарантия: 1 год

ЦИЛИНДРОВЫЕ МЕХАНИЗМЫ

Цилиндровые механизмы серии Z407

хром



Тип ключа: «перфорированный»
 Материал ключа: латунь с ударопрочным пластиком
 Материал ротора: латунь
 Материал цилиндра: ZAMAK (сплав цинка, алюминия, магния и меди)
 Количество пинов: 7
 Секретность: более 78 000 комбинаций

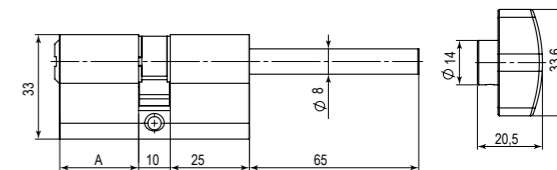

Работоспособность: более 200 000 циклов открывания/закрывания
 Варианты исполнения: ключ-вертушка
 Размеры: 70, 75, 80, 85, 90
 Комплектация: 5 латунных ключей, крепёжный винт 70 мм
 Упаковка: картон
 Гарантия: 1 год

Вертушка под цилиндр СВ-Z BL

чёрный



CP
хром



SN
мат. никель



PB
латунь



AB
бронза



BL
чёрный

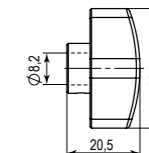

Для цилиндров со штоком диаметром: 8 мм
 Материал вертушки: алюминий
 Покрытие: гальваническое
 Упаковка: подвес
 Гарантия: 1 год

ДВЕРНЫЕ ДОВОДЧИКИ

Доводчик дверной SD-2030 AL 40-55 кг
алюминий

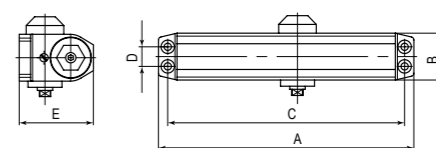

Модель доводчика	Габаритные размеры доводчика				
	A	B	C	D	E
SD-2020	143	37	132	19	56
SD-2030	178	42	162	19	62
SD-2040	178	42	162	19	62
SD-2050	205	44	188	19	68

Ресурс не менее 200 000 циклов открывания/закрывания
Широкий угол открытия двери – до 160°
Регулировка скорости закрывания
Регулировка скорости «доводки/дохлопа»
Упаковка: картон
Гарантия: 1 год при условии соблюдения правил установки, настройки и эксплуатации

Подбор доводчика к двери:

Характеристики	SD-2020	SD-2030	SD-2040	SD-2050
Вес дверного полотна	25-45 кг	40-55 кг	55-80 кг	75-95 кг
Ширина дверного полотна	≤ 800 мм	≤ 1000 мм	≤ 1000 мм	≤ 1100 мм
Высота дверного полотна	≤ 2000 мм			
Тип установки	универсальный: для левых и правых дверей			
Рабочая температура	-35/+45 °C			
Посадочные размеры	132x19 мм	162x19 мм	162x19 мм	188x19 мм

МАТОВЫЙ НИКЕЛЬ



МАТОВЫЙ НИКЕЛЬ

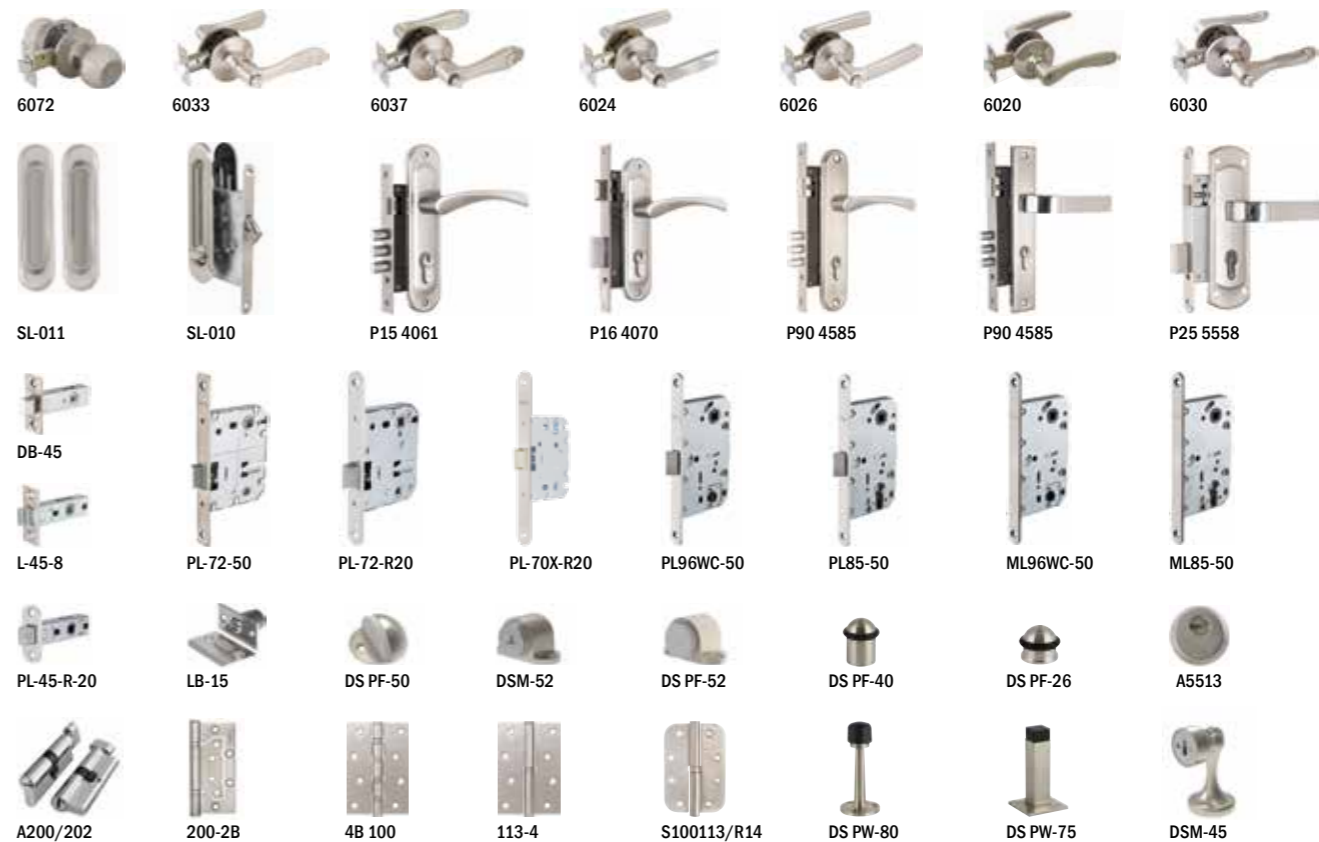

САТИНИРОВАННЫЙ ХРОМ И ХРОМ

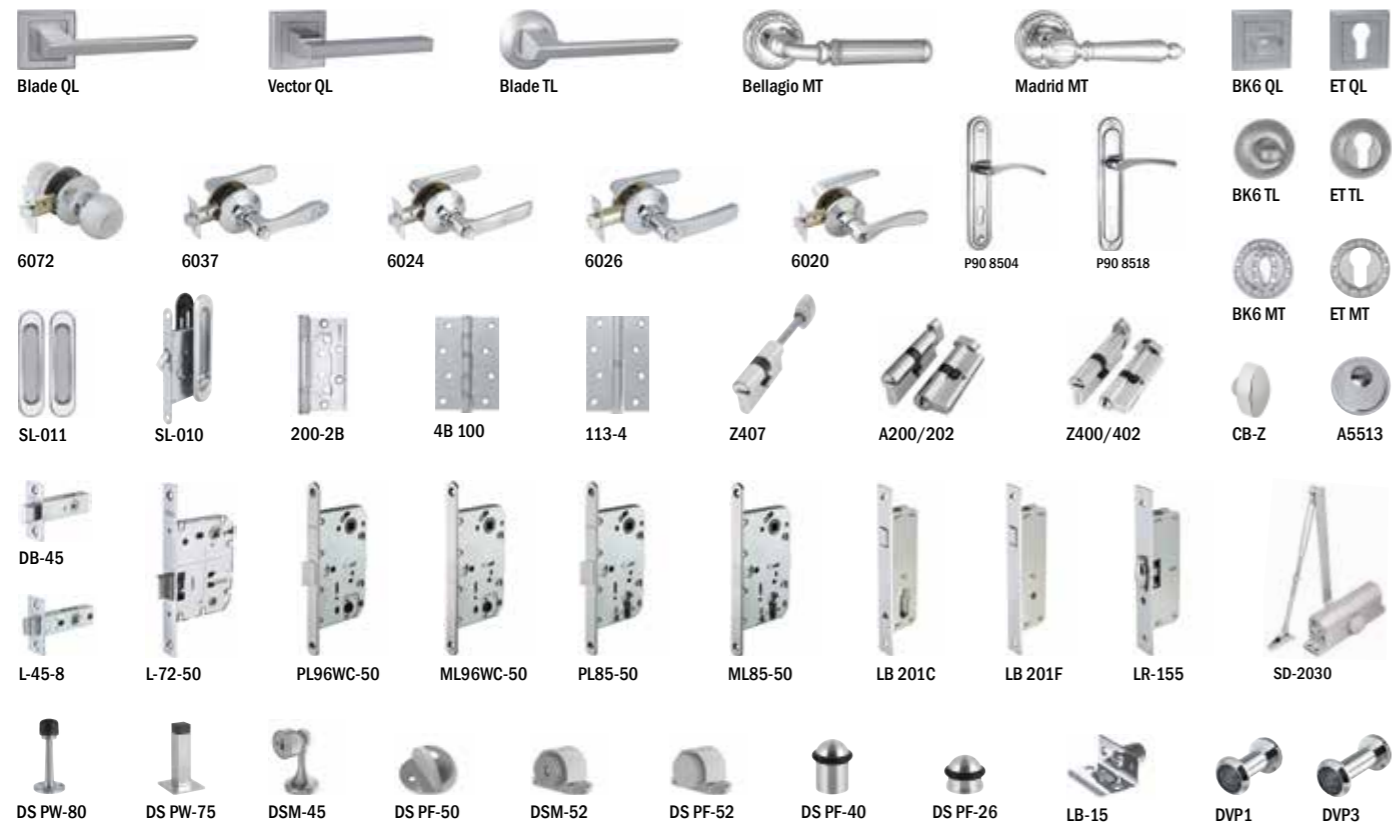

ЗОЛОТО



ЧЁРНЫЙ

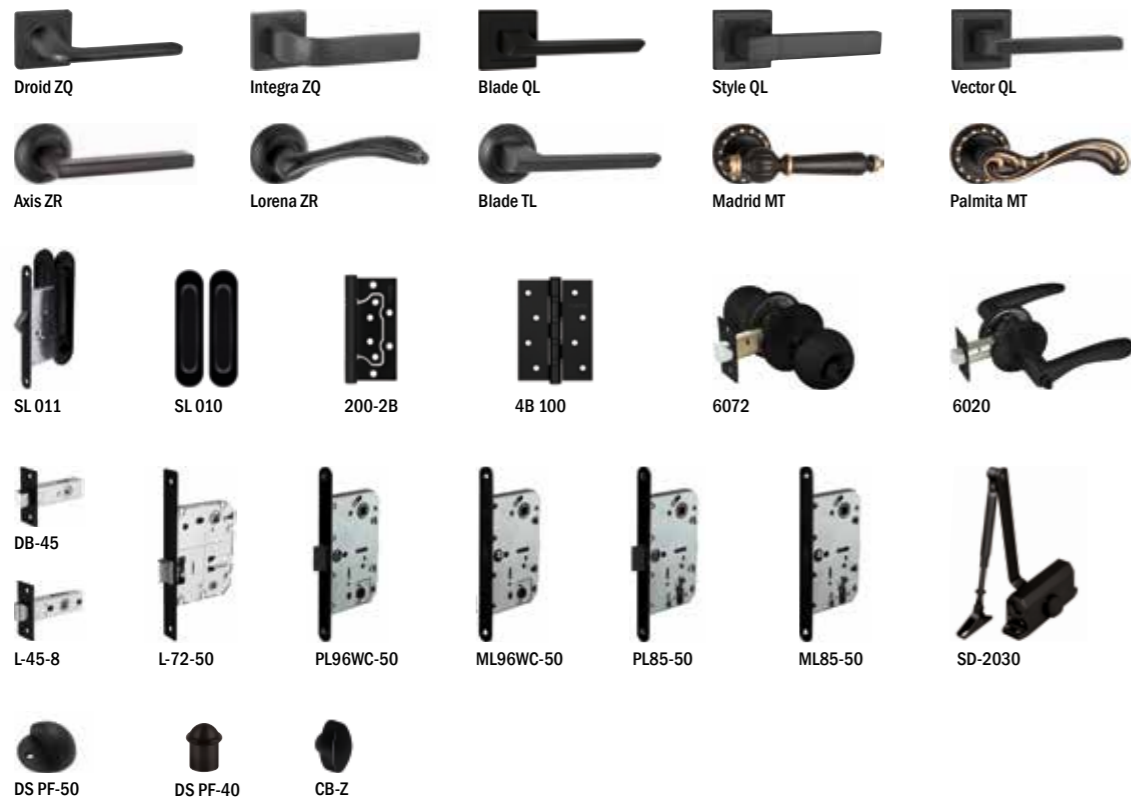

ГРАФИТ



БРОНЗА



КОФЕ

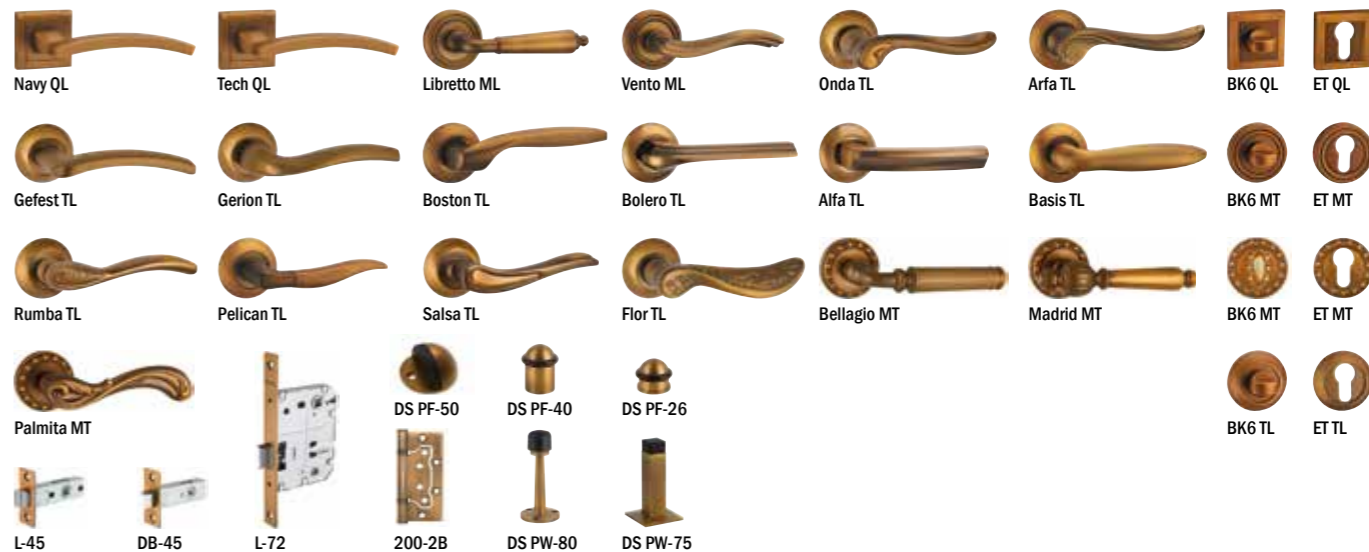

PUNTO – модный бренд дверной фурнитуры, ассортимент которого постоянно дополняется и обновляется! В нем вы легко найдете ручки, замки и сопутствующую фурнитуру, которая подойдет для комплектации входных и межкомнатных, классических и современных дверей. Красивая и практичная фурнитура подчеркнет индивидуальность дизайна вашего интерьера и подарит ощущение уюта и комфорта. Вся продукция PUNTO соответствует высоким стандартам качества.

ТОРГОВОЕ ОБОРУДОВАНИЕ

■ РЕКЛАМНЫЙ СТЕНД

■ ВАРИАНТЫ ИСПОЛНЕНИЯ

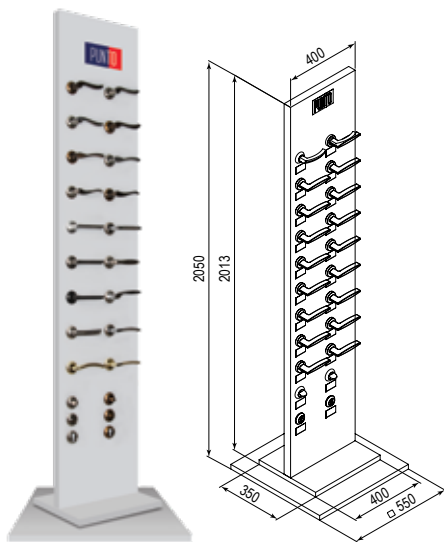

двухсторонний поворотный

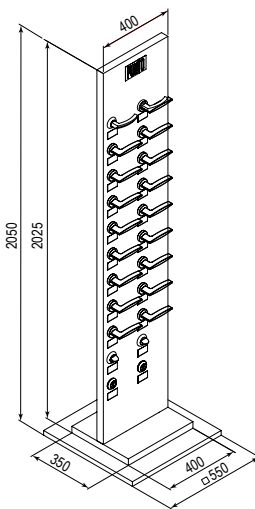

двухсторонний стационарный

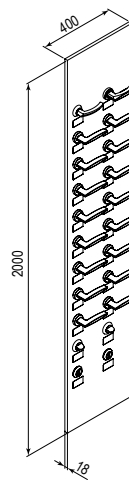

настенный широкий

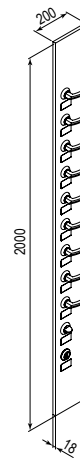

настенный узкий



настенная панель